

РЕГУЛЯТОРЫ ДЛЯ ВОДЫ

для питьевой воды (R06) и применений без воды

R06, R43 & 11-809 - G1/8 ... G1



11-809



R06



R43

Медные уплотненные блоки идеально пригодны как для питьевых, так и для общих водных систем

Может быть демонтирован без удаления из воздушной или водной магистрали

Техническая информация

Текущая среда:

Вода и сжатый воздух

Рабочая температура:

Работа с водой: 2°C ... 93°C (R43 и 11-809) и 2°C ... 65°C† (R06)

Работа с воздухом: -34°C ... 93°C* (R43 и 11-809) и -34°C ... 65°C† (R06)

† Типовой расход при работе с водой при входном давлении 7 бар, установленном давлении 4 бар и перепаде давления в 1 бар от уставленного: 4,9 л/мин

† Типовой расход при работе с сжатым воздухом при входном давлении 7 бар, установленном давлении 6,3 бар и перепаде давления в 1 бар от уставленного: 5,7 дм³/сек

Порты манометра:

R43:
1/4" ISO G с ISO G основными портами

R06:
1/8" PTF
11-809:
1/8" PTF с PTF основными портами

G1/8 с ISO G основными портами
Rc1/4 с ISO Rc основными портами

Материалы

Корпус: латунь
Эластомеры: нитрил

ВОДНЫЕ РЕГУЛЯТОРЫ ДЛЯ ПИТЬЕВОЙ ВОДЫ (R06) И ПРИМЕНЕНИЙ БЕЗ ВОДЫ

Размер порта	Диапазон давления (бар)	Расход (дм³/сек)*	кг	Модели	Принадлежности		Набор для технического обслуживания
					Настенное крепление	Манометр Ø 40 мм (0 ... 10 бар)**	
G1/8	0,14 ... 7	5,7	0,09	R06-170-NNKD*			
G1/8	0,14 ... 7	5,7	0,09	R06-122-NNKD	18-001-021	18-013-989	3407-17
G1/4	0,14 ... 7	5,7	0,09	R06-270-NNKD*	18-001-021	18-013-989	3407-17
G1/4	0,14 ... 7	5,7	0,09	R06-222-NNKD	18-001-021	18-013-989	3407-17
G1/4	0,3 ... 8,6	0,4	1,09	R43-201-NNLG*	18-001-990	18-013-013	5298-03
G3/8	0,3 ... 8,6	0,4	1,09	R43-301-NNLG*	18-001-990	18-013-013	5298-03
G1/2	0,3 ... 8,6	0,6	1,09	R43-406-NNLG	18-001-990	18-013-013	5298-10
G3/4	0,3 ... 8	1,7	7,8	11-809-999	-	18-013-989	2436-03
G1	0,3 ... 8	1,7	7,5	11-809-995	-	18-013-989	2436-03

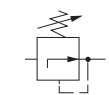

* Специально поставляется для питьевой воды. Оборудовано Британскими нормами для водоснабжения. Доступны с другими диапазонами давлений.

** Манометры не подходят для применения с питьевой водой.

Доступны другие диапазоны давлений.

Размеры

R06

Монтажная панель с диаметром отверстия:
Модель с пластиковой крышкой: 30 мм
Модель с латунной крышкой: 21 мм
Максимальная толщина панели: 6 мм

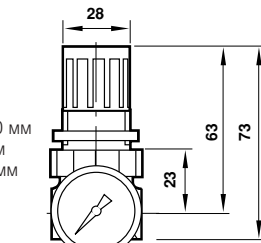

R06 221 Модель с латунной крышкой

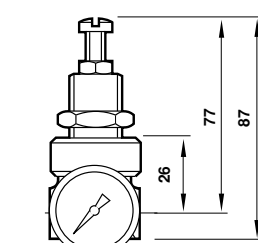

R06 222 Модель с латунной крышкой

11-809

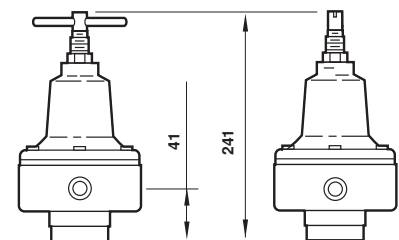

Размеры в мм

Для дополнительной информации

R43

Монтажная панель с диаметром отверстия: 48 мм
Максимальная толщина панели: 5 мм

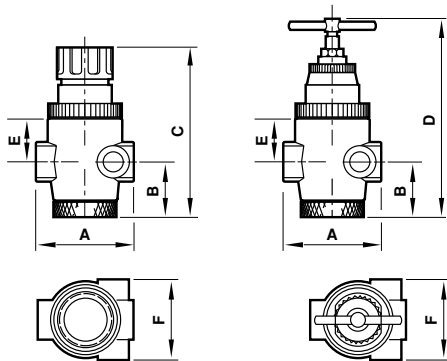

Размер порта	A	B	C	D	E	F
1/4, 3/8	70	39	124	146	31	59
1/2	85	41	127	150	33	62

Размеры в мм

ХАРАКТЕРИСТИКИ РАСХОДА

R06

Характеристики расхода воздуха

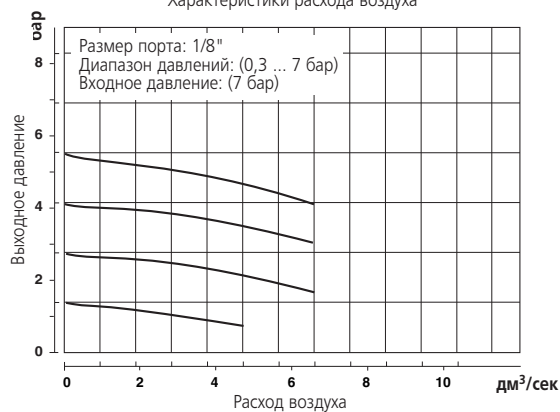

Характеристики расхода воды

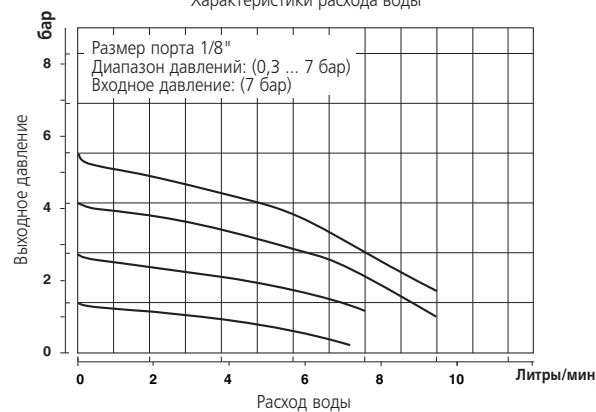

R43

Характеристики расхода воды

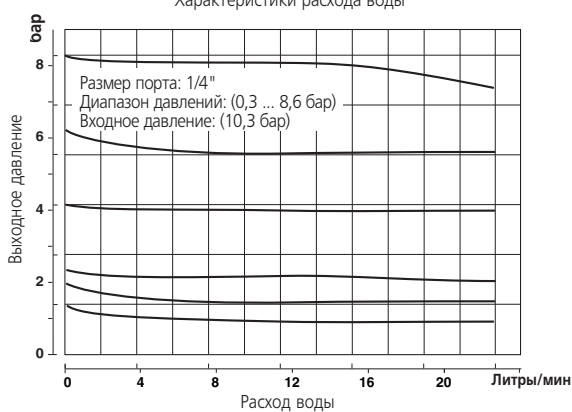

Характеристики расхода воды

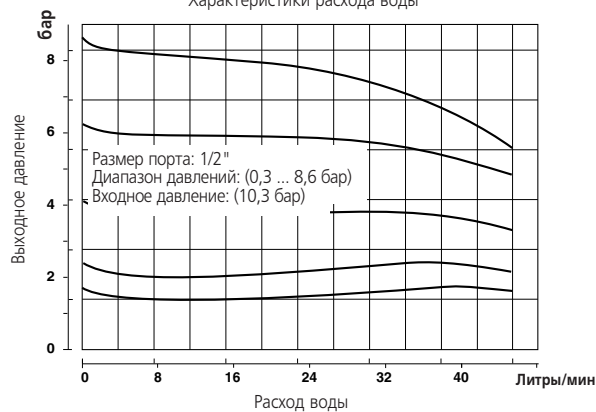

11-809

Характеристики расхода воды

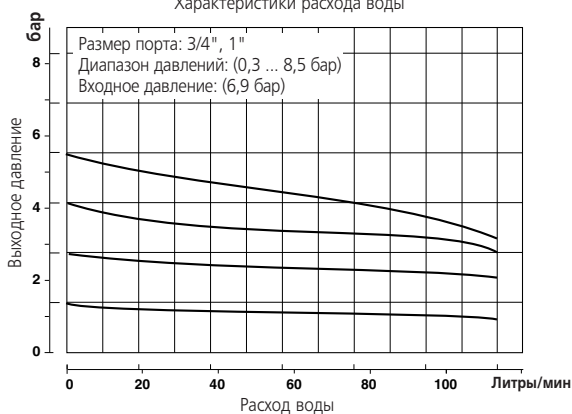

ВЫСОКАЯ СТЕПЕНЬ БЕЗОПАСНОСТИ И ТОЧНОСТЬ

КЛАПАНОВ СБРОСА ДАВЛЕНИЯ NORGREN

ПОМОГАЕТ ЗАЩИТИТЬ УПРАВЛЯЕМОЕ ВОЗДУХОМ ОБОРУДОВАНИЕ ОТ ПРЕВЫШЕНИЯ ДАВЛЕНИЯ, ПУТЕМ СДЕРЖИВАНИЯ ЧРЕЗМЕРНОГО НАРАСТАНИЯ ДАВЛЕНИЯ

» Клапана сброса давления Norgren соответствуют категории 0 (S.E.P.) и категории 1 Директивы для Оборудования под Давлением 97/23/ЕС. Если требуются продукты категории 2, 3 или 4, войдите в контакт нашей технической службой.

» Когда выбираем клапан сброса, то нужно удостовериться, что его заявленное максимальное давление не превышает рабочее давление на защищаемом участке применения.

Диафрагменный тип



V07

1/8", 1/4"
0 ... 9 бар
Расход сбрасываемого воздуха:
0 ... 9,5 дм³/сек
Страница 6-100



40AC

3/4", 1"
0 ... 16 бар
Расход сбрасываемого воздуха: 0 ... 200 дм³/сек
Страница 6-129



V72G

1/4", 3/8"
0 ... 10 бар
Расход сбрасываемого воздуха: 0 ... 25 дм³/сек
Страница 6-048



V64H

1/4", 3/8", 1/2", 3/4"
0 ... 17 бар
Расход сбрасываемого воздуха: 0 ... 160 дм³/сек
Страница 6-086



V74G

3/8", 1/2", 3/4"
0 ... 17 бар
Расход сбрасываемого воздуха: 0 ... 100 дм³/сек
Страница 6-048



V68H

3/4", 1", 1 1/4", 1 1/2"
0 ... 17 бар
Расход сбрасываемого воздуха: 0 ... 300 дм³/сек
Страница 6-086

Предохранительный тип



1002

1/4"
0 ... 14 бар
Расход сбрасываемого воздуха: 0 ... 5,5 дм³/сек
Страница 6-130



61B2

1/4"
0 ... 16 бар
Расход сбрасываемого воздуха: 0 ... 5,5 дм³/сек
Страница 6-130



V05

1/4"
0 ... 4 бар
Расход сбрасываемого воздуха: 0 ... 20 дм³/сек
Страница 6-130